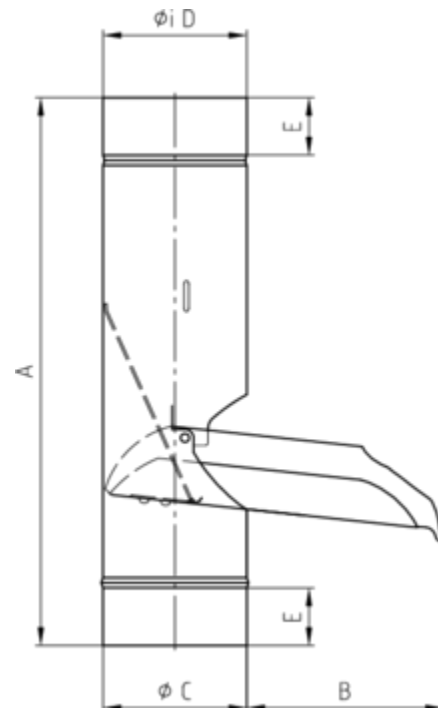

**REGENWASSERKLAPPE MIT EDELSTAHLSIEB**

<b>Art.-Nr.:</b>	<b>61527</b>
<b>Nenngröße [mm]:</b>	<b>87</b>
<b>Material:</b>	<b>Kupfer</b>
<b>Ablaufleistung[l/s]:</b>	<b>7,4</b>

**Maße [mm]:**

A	B	C	D	E
314	116	85,5	87	50

**Hinweis:**

Sieb regelmäßig reinigen und im Winter aufgrund von Vereisungsgefahr entnehmen!